

**Kenndaten / Bestellschlüssel**

2

Das Wegeventil Typ D1SE ist ein mit einem druckdichten Betätigungsmagnet (Nassankermagnet) ausgerüstetes, leckölfreies Kegel-Sitzventil und kompatibel zu den Standards DIN NG06, CETOP 03 und NFPA D03. Durch die 3/2-Wegeausführung wird der Anschluss A entweder mit P verbunden oder zum Tank entlastet. Die Grundstellung (Magnet nicht erregt) wird selbsttätig durch eine Rückstellfeder eingenommen; die Schaltstellung bleibt solange erhalten, wie der Magnet an Spannung liegt.

Der Ventilkegel samt Betätigungshebel und der Anker-raum des Magneten befinden sich im Druckölraum des Anschlusses T. Der Ventilkegel ist so ausgebildet, dass in seiner axialen Wirkungsrichtung (Öffnen, Schließen) keine Flächendifferenz auftreten kann. Dadurch ist er statisch druckausgeglichen, so dass das Ventil jeweils in beiden Durchflussrichtungen druckbelastbar und schaltbar ist. Das Gerät ist eine Ganzstahlkonstruktion, die funktionswichtigen Innenteile sind gehärtet, Kegel und Sitz geschliffen.

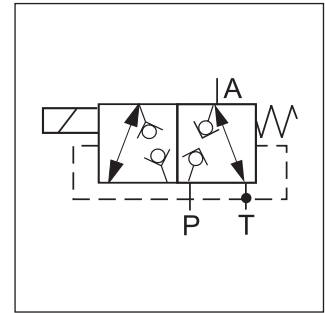

**Bestellschlüssel**

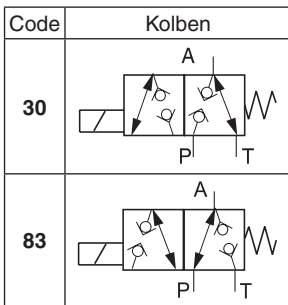
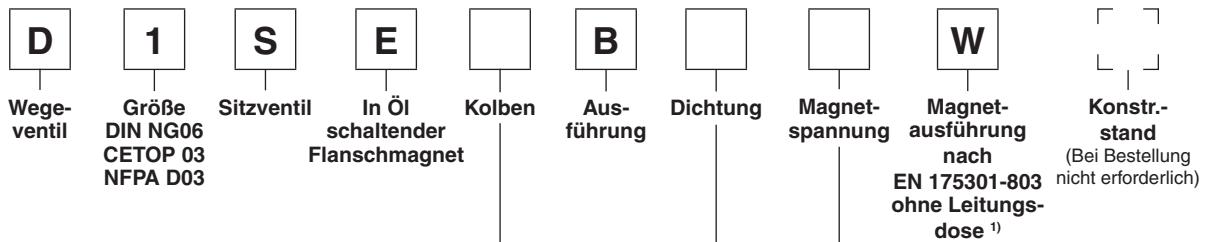

Code	Spannung
K	12 V=
J	24 V=
U <sup>2)</sup>	98 V=
G <sup>2)</sup>	205 V=

Code	Dichtungen
N	NBR
V	FPM

**Fettdruck =  
kurze Lieferzeit**

**Lieferbare Ersatzmagnete**

Spannung	Bestellcode
12 V=	7329700 - 12 V
24 V=	7329700 - 24 V
98 V=	7329700 - 98 V
205 V=	7329700 - 205 V

<sup>1)</sup> Leitungsdose separat bestellen.

<sup>2)</sup> Für die Verwendung mit Gleichrichterstecker bei 120 VAC bzw. 230 VAC Stromnetz.

**Technische Daten**

<b>Allgemein</b>					
Bauart	Wegesitzventil				
Betätigung	Magnet				
Nenngröße	DIN NG06 / CETOP 03 / NFPA D03				
Anschlussbild	DIN 24340 A6 / ISO 4401 / CETOP RP 121-H / NFPA D03				
Einbaulage	beliebig, vorzugsweise waagrecht				
Umgebungstemperatur [°C]	-25...+60, zulässige Einschaltdauer beachten				
MTTF <sub>D</sub> -Wert [Jahre]	150				
Gewicht [kg]	1,5				
<b>Hydraulisch</b>					
Max. Betriebsdruck [bar]	P, A, T: 350				
Druckmedium	Hydrauliköl nach DIN 51524				
Druckmediumtemperatur [°C]	-20...+60 (NBR: -25...+70)				
Viskosität zulässig [cSt] / [mm²/s]	10...500				
empfohlen [cSt] / [mm²/s]	30...80				
Zulässiger Verschmutzungsgrad	ISO 4406 (1999); 18/16/13				
Max. Volumenstrom [l/min]	20				
<b>Statisch / Dynamisch</b>					
Schaltzeit [ms]	Einschalten: ca. 50				
	Ausschalten: ca. 60				
<b>Elektrisch</b>					
Einschaltdauer	Siehe Diagramm				
Max. Schalthäufigkeit [1/h]	2000				
Schutzart	IP 65 nach EN 60529 (mit korrekt montierter Leitungsdose)				
	Code	K	J	U	G
Betriebsspannung [V]		12 V =	24 V =	98 V =	205 V =
Toleranz Betriebsspannung [%]		±10	±10	±10	±10
Stromaufnahme [A]		1,95	1,1	0,25	0,13
Leistungsaufnahme [W]		23,4	26,4	24,3	26,6
Anschlussarten	Gerätestecker nach EN 175301-803				
Min. Anschlussleitung [mm²]		3 x 1,5 empfohlen			
Max. Leitungslänge [m]		50 empfohlen			

Bitte beachten Sie, dass bei elektrischen Anschlüssen der Schutzleiteranschluss (PE ↓) den Vorschriften entsprechend verdrahtet wird.

**Δp-Q-Kennlinie**

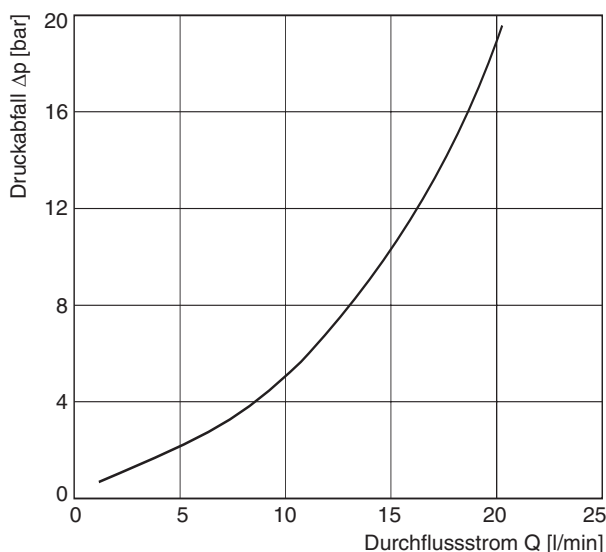

**Relative Einschaltdauer/Umgebungstemperatur**

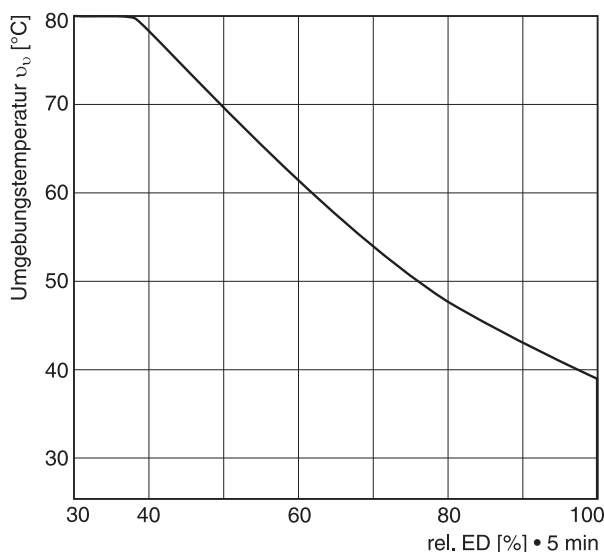

Gemessen mit HLP46 bei 50 °C.

**2**

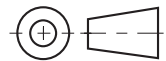
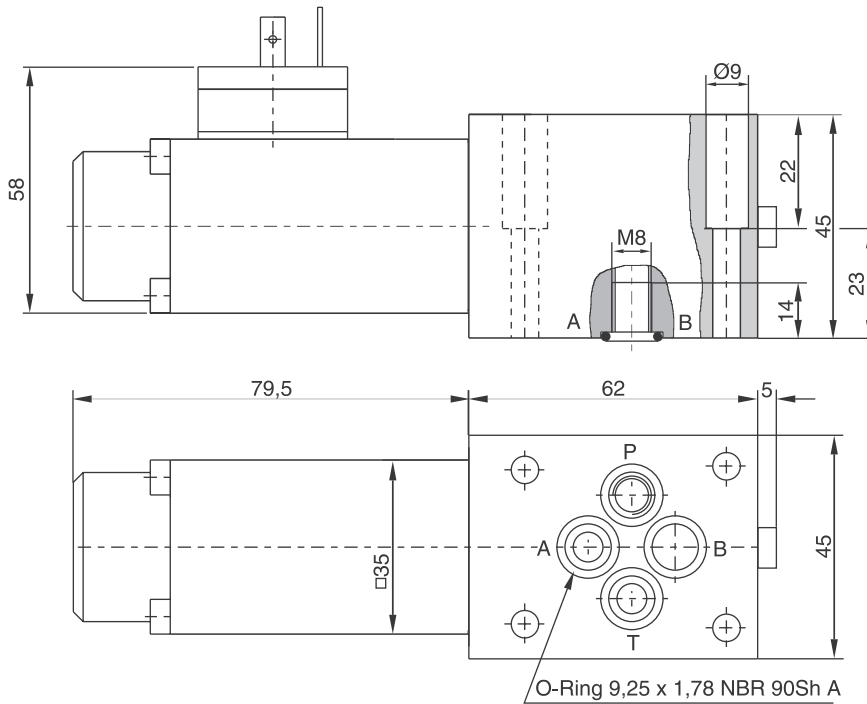

Oberflächenqualität	Kit			Kit NBR
	BK375	4x M5x30 ISO 4762-12.9	7,6 Nm ±15%	<b>NBR: SK-D1SE-70</b> FPM: DK-D1SE-V70

Einzel- und Sammelanschlussplatten siehe Kapitel 12.

Der Platzbedarf zum Abziehen der Leitungsdose nach EN 175301-803, Bauform AF beträgt min. 15 mm.  
 Das Drehmoment der Befestigungsschraube (M3) der Leitungsdose beträgt 0,5 bis 0,6 Nm.